

Mobile Einrichtungen

eco

Medizintechnik

Kunigundenstr. 14 • 91207 Lauf bei Nürnberg
Telefon: 09123 / 990 836 • Fax: 09123 / 987 585
eco-pro@t-online.de • www.ecopro-med.de

Pflegewagen
allgemeine Pflege
Intensivpflege
Behandlung



Visitewagen
Stationswagen



Servicewagen
Verteilerwagen
Selbstbedienung



Wäschewagen
Wäschesammler



Medikamentenschränke
für Wohn- und Pflegeheime



Ein effektiver, sicherer Arbeitsablauf erfordert eine individuelle Ausführung und Ausstattung Ihrer mobilen Einrichtung. Aus der Zusammenarbeit mit dem Pflegepersonal und unserer Erfahrung werden die mobilen Einrichtungen geplant und gefertigt.

Wir stellen Ihnen hier unser umfangreiches Standardprogramm vor, wir sind aber auch in der Lage spezielle Anforderungen zu berücksichtigen, auch bei Einzelanfertigung. Wir beraten und planen.



Alle mobilen Einrichtungen sind serienmäßig mit 3 unterschiedlichen Fahrgestellen lieferbar.

- A) Edelstahlprofil mit Vollkunststoffecken und integrierten Wandabweisrollen
- B) Stahlprofil verschweißt, einbrennlackiert, Anfahrerschutz umlaufend.
- C) Edelstahl-Rundrohr mit Abweisrollen.



Die Zusatzplatte oder Plattenverlängerung. Beim Fahrgestell C ist diese stufenlos in der Höhe einstellbar.

Beim Fahrgestell A + B wird diese in Abstimmung mit dem Nutzer auf Plattenhöhe oder Schreibhöhe montiert.

Zur Sicherheit von ungewolltem Abklappen sind zum Ausrasten des Beschlages immer 2 Hebel zu betätigen.



Spezialaufsatz mit Kurvenhalter für Intensivpflege, auch hierbei wurde größtmöglicher Wert auf Flexibilität gelegt. Alle Zusatzteile sind angeschraubt, austauschbar und verstellbar. Platte mit 3-seitigem pultförmigen Wulstrand.

Anforderungen und Wünsche unserer Kunden sind für uns immer eine Herausforderung, diese wollen wir zur Zufriedenheit, ohne Einbußen von Qualität umsetzen.

Hier 3-seitig offene Ablage, Reling mit Halterungen für Zubehör.

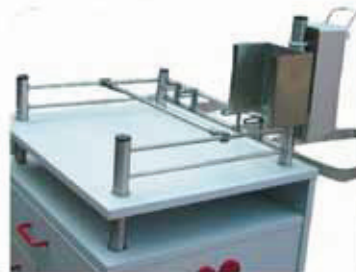

Visitewagen mit seitlichem Auszug für die Patienten-Dokumentation. So kann der Auszug geöffnet bleiben beim Dokumentieren der Patientendaten und Anwendungen. Reling wurde hierbei L-förmig ausgeführt.



Reling aus Edelstahl mit Halterungen für Zubehör, hohem Eckpfosten zur Aufnahme von erforderlichen Arbeitsmitteln. Hier wurde eine Halterung für einen Restmüll-Eimer gefordert. Halterung an dem erhöhten Eckpfosten verstellbar und demontierbar angeschraubt. Zusätzlich hewi Griffbügel als Schiebegriffe. Korb für Utensilien, seitlich am Schrankaufbau befestigt.



Auszug für Getränkekästen, gefertigt aus Edelstahl-Vierkantrohr mit Kunststoffecken. Querverbindung mittels Edelstahlstäbe im Achsabstand von ca. 80 mm, somit keine Scheuerspuren der Kiste und lästige Schmutzecken. Kugelvollauszug 45 kg belastbar.

Abfallsammler in verschiedenen Größen mit Schwingdeckel, diese sind so montiert, daß diese ohne Werkzeug zur Reinigung abgenommen werden können



Einrichtungen aus Polyal[®]



- wasserfest
- lebensmittelecht
- bruchsicher
- echte Alternative
- geringe Wärmeaufnahme
- Ideal für den Naßbereich
- Vollmaterial



Für jeden Einsatz, ob im Naß- oder Außenbereich.



Einrichtungen
Dokuwagen
Pfliegewagen
Servicewagen
Wäschewagen
Modulwagen



Wandschutz, Waschtischanlagen,
Wandverkleidungen für Nasszellen.



Neu, wir fertigen Einrichtungen aus

Poyal[®] Der Werkstoff für
Innen- und Außenanwendungen

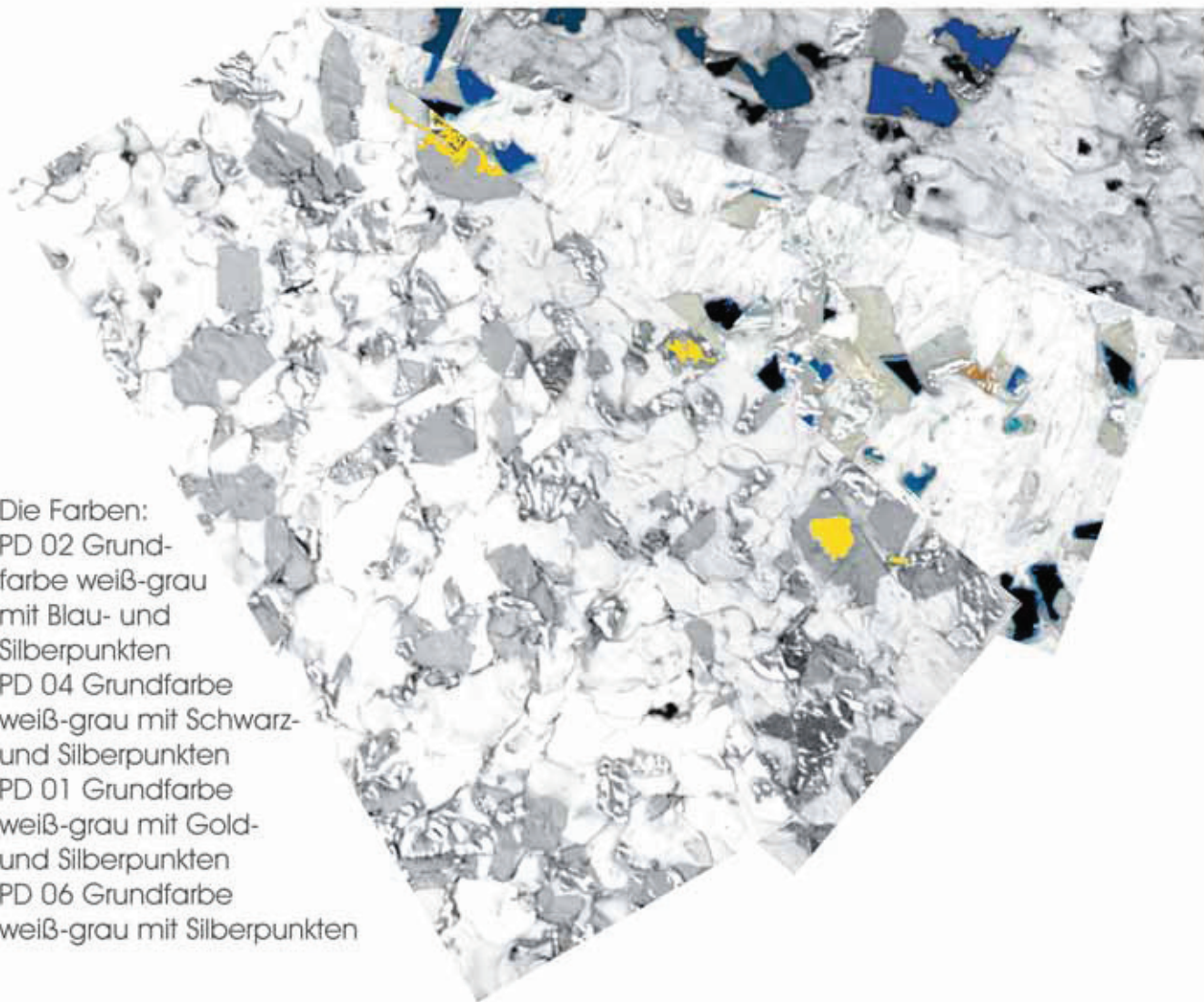

Die Farben:
PD 02 Grund-
farbe weiß-grau
mit Blau- und
Silberpunkten
PD 04 Grundfarbe
weiß-grau mit Schwarz-
und Silberpunkten
PD 01 Grundfarbe
weiß-grau mit Gold-
und Silberpunkten
PD 06 Grundfarbe
weiß-grau mit Silberpunkten

Die Polyal-Dekorplatte, eine Vollkernplatte, besteht aus einem Polyesterol-Aluminium Gemisch. Sie wird zu ansprechenden Formteilen oder Platten mit hervorragenden Eigenschaften verpreßt. Die Oberfläche der Polyal-Dekorplatte ist zuzüglich mit einer glasklaren Kunststoffolie ausgestattet. Diese Beschichtung ist lebensmittelecht, verleiht der Platte eine Farbbrillanz und einen zusätzlichen Oberflächenschutz. Der sogenannte Bobinger Marmor ist absolut wasserfest, äußerst stabil und bruch-sicher. Der Vollkern eignet sich besonders zum direkten Verschrauben, Verkleben und man benötigt keine Kantenumleimer. Er ersetzt inzwischen unzählige Bauteile in der Möbelfertigung; zum Beispiel:

Wand-, Sitz-, oder Abstelllemente für Küchen, Bäder, Türen, Praxis- und Krankenhauses-einrichtungen.

Dieses, aus Produktions-Reststoffen entstandene, lebensmittelechte Polyesterol-Aluminiumgemisch stellt einen Werkstoff, der mit Hartmetallwerkzeugen bearbeitet werden kann.

Materialstärken: 8, 10, 12, 15, 20, 25, 30, 35 mm, Plattenmaß: 1.200 x 3.000 mm

Technische Daten Plattenstärke 10 mm:

Gewicht: ca. 11 kg/m²

Dichte: ca. 1,06 g/cm³

Druckbelastung: 46,1 N/mm² DIN 53456

Biegefestigkeit: 30,5 N/mm² DIN 53452

Brandverhalten: B 2 normal entflammbar

Pflege- und Behandlungswagen



Behandlungswagen für die Endoskopie gemäß Kundenanforderung. Fahrgestell Modell A, in engen Räumen zu empfehlen, durch die Abweisrollen keine Beschädigungen von Wänden oder Inventar. Aufbau ist in der Höhe verstellbar, Schrankteil mit Modulkörbe nach ISO-Norm ausgestattet.



AWO Pflegewagen geplant und entwickelt in Zusammenarbeit mit dem Qualitätsmanagement der AWO. Ein Grundmodell mit dem erforderlichen Zubehör. Alle Zubehöerteile werden mit Doppelrohrschellen am Fahrgestell befestigt, somit immer austauschbar. Universal-Koppelbeschlag für Wäschesammler, passend für alle Fabrikate mit umlaufendem Bügel oder Schiebegriff da höhenverstellbar.

Behandlungswagen für die Intensivpflege gemäß Kundenanforderung. Fahrgestell Modell A, Ausstattung mit Trägerwände und Polycarbonat-Modulen, glasklar, nach ISO-Norm. Module mit Unterteilungen. Türen sind seitlich am Schrank feststellbar. Reling mit 2 hohen Eckpfosten für Zubehör wie Halterung für Einweg-Handschuhboxen und Desinfektionsmittelspender sowie Halterung für Kanülenabwurf.



Pflegewagen geliefert für ein Hospitz. Fahrgestell Modell C Inneneinteilung mit Trägerwände und Modulkörbe nach ISO-Norm.

Im unteren Bereich ist der Boden mit 3 mm starkem Kunststoffbeleg belegt, Fach dient zum Einstellen von Infusionen oder sonstigem Zubehör. Für nachträgliches Zubehör wurden die Wagen mit einem Montagerohr ausgestattet.



Behandlungswagen für die Intensivpflege gemäß Kundenanforderung. Fahrgestell Modell A, Ausstattung mit Trägerwände und Polycarbonat-Modulen, glasklar, nach ISO-Norm. Körbe in unterschiedlichen Größen nach ISO-Norm. Türen sind seitlich am Schrank feststellbar. Reling mit Aufbau für Intensivkurvenhalter und Zubehör.



Hoher Qualitätsstandard, individuelles Zubehör, umfangreiche Serienausstattung machen unsere mobile Einrichtung zum Mittelpunkt Ihrer täglichen Arbeit.



Reling mit hohem Eckpfosten zur Montage von Zubehör.

Halterungen für Zubehör serienmäßig aus Edelstahl. Standardmäßig wird das Zubehör mittels Gleitlager an den erhöhten Pfosten der Reling montiert somit ist das Zubehör ergänz- und austauschbar.

Hier montiert ist eine Halterung für Einweg-Handschuhbox sowie ein Desinfektionsmittelpender



Schubkästen, wahlweise aus Vollkunststoff oder hettich InnoTech mit doppeltem Zargensystem zum verdeckten Einbau der hettich Quadro-Führungen, Quadroführungen als Teilauszug (Auszugsverlust ca. 100 mm) 30 kg Belastbarkeit. Gegen Mehrpreis auch als Vollauszug. hettich Quadro-Führungen sind mit dem StopControl-System ausgestattet, das heißt automatischer Einlauf für die letzten 60 mm sowie Federzuhaltung im geschlossenen Zustand. Variable Inneneinteilung für alle Schubkästen.

Obere Abdeckung auch aus Edelstahl mit oder ohne Rand lieferbar. Reling serienmäßig aus Edelstahl.

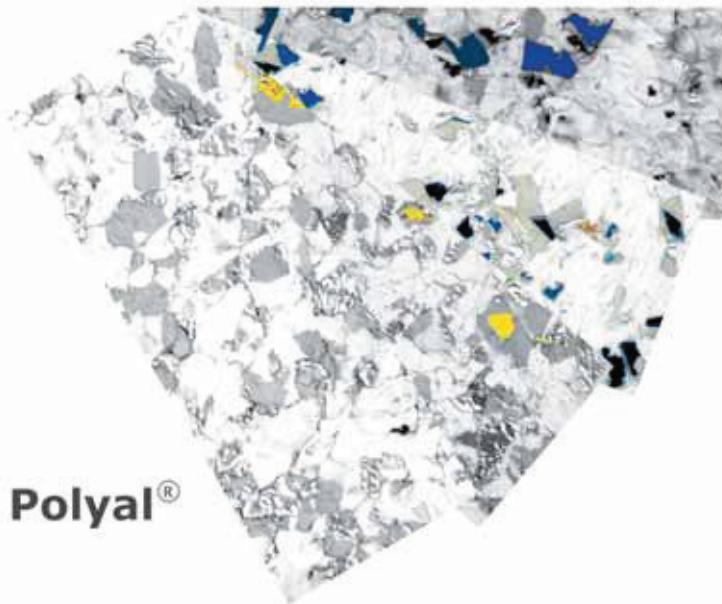

Poyal®

Poyal ist wasserfest, lebensmittelecht, bruchstabil, ideal für Einrichtungen im Gesundheitswesen.

Wir fertigen aus Polyal komplette Einrichtungen, Schrankaufbauten für alle mobilen Einrichtungen, Tischplatten, Wandschutz, Badeinrichtungen etc.

Mit Polyal und Edelstahl fertigen wir unsere mobilen Einrichtungen auch wasch-



straßenfest oder zur Reinigung mit dem Hochdruckreiniger.



Schrankausstattung mit Modulkörben oder ABS Module nach ISO- oder DIN-Norm, abgestimmt auf Ihr vorhandenes System.

Alle Systeme werden serienmäßig mit Auszugsstop geliefert, dies verhindert ein unbeabsichtigtes Herausziehen der Körbe oder Module. Module und Körbe auch auf Teleskopschienen laufend. Auf Wunsch beraten wir Sie gern.



Schrankaufbauten für Pflege- Intensivpflege und Behandlungswagen, zu allen Abmessungen liefern wir Ihnen die passenden Trägerwände, Module und Körbe sowie Zubehör



Alle Schrankaufbauten sind wahlweise lieferbar mit 3 verschiedenen Fahrgestellen.

Modell A) Edelstahl C-Profil 100 x 40 x 1,5 mm mit Vollkunststoffecken und integrierten Wandabweisrollen.

Modell B) Stahlprofil sauber verschweißt und einbrennlackiert nach RAL 7035 hell-grau, rundum mit Anfahrerschutz, Ecken gerundet $r = \text{ca. } 50 \text{ mm}$.

Modell C) Edelstahl-Rundrohr 25 x 1,5 mm, Seitenbügel aus einem Stück gebogen, dienen gleichzeitig als Schiebegriff. 4 Wandabweisrollen.

Räder) Alle Fahrgestelle sind ausgestattet mit Leichtlaufrollen im Durchmesser von 125 mm, Bauhöhe 160 mm, Räder voll drehbar mit doppeltem Kugelkranz. Die Räder sind ausgestattet mit Fadenschutz und grauer, spurloser Gummi-laufläche. 2 Räder mit Totalfeststeller.

Schrankaufbauten mit Mittelseite für ISO-Norm, 2-bahnig 300 x 400 mm Schrankmaß: 693 x 472 x 900 mm (Breite x Tiefe x Höhe)

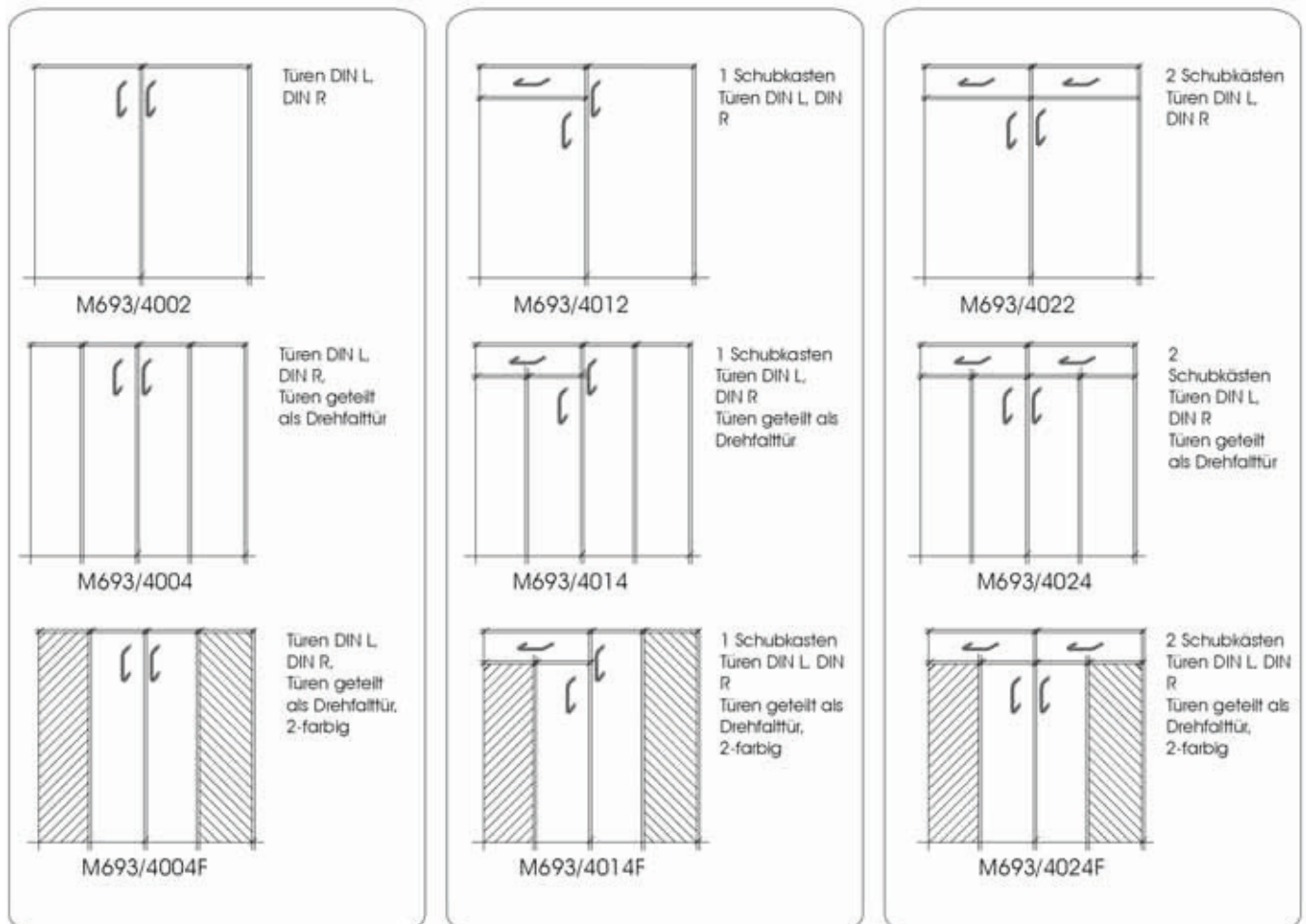

Schrankaufbauten passend für ISO-Norm 600 x 400 mm
 Schrankmaß: 656 x 472 x 900 mm (Breite x Tiefe x Höhe)

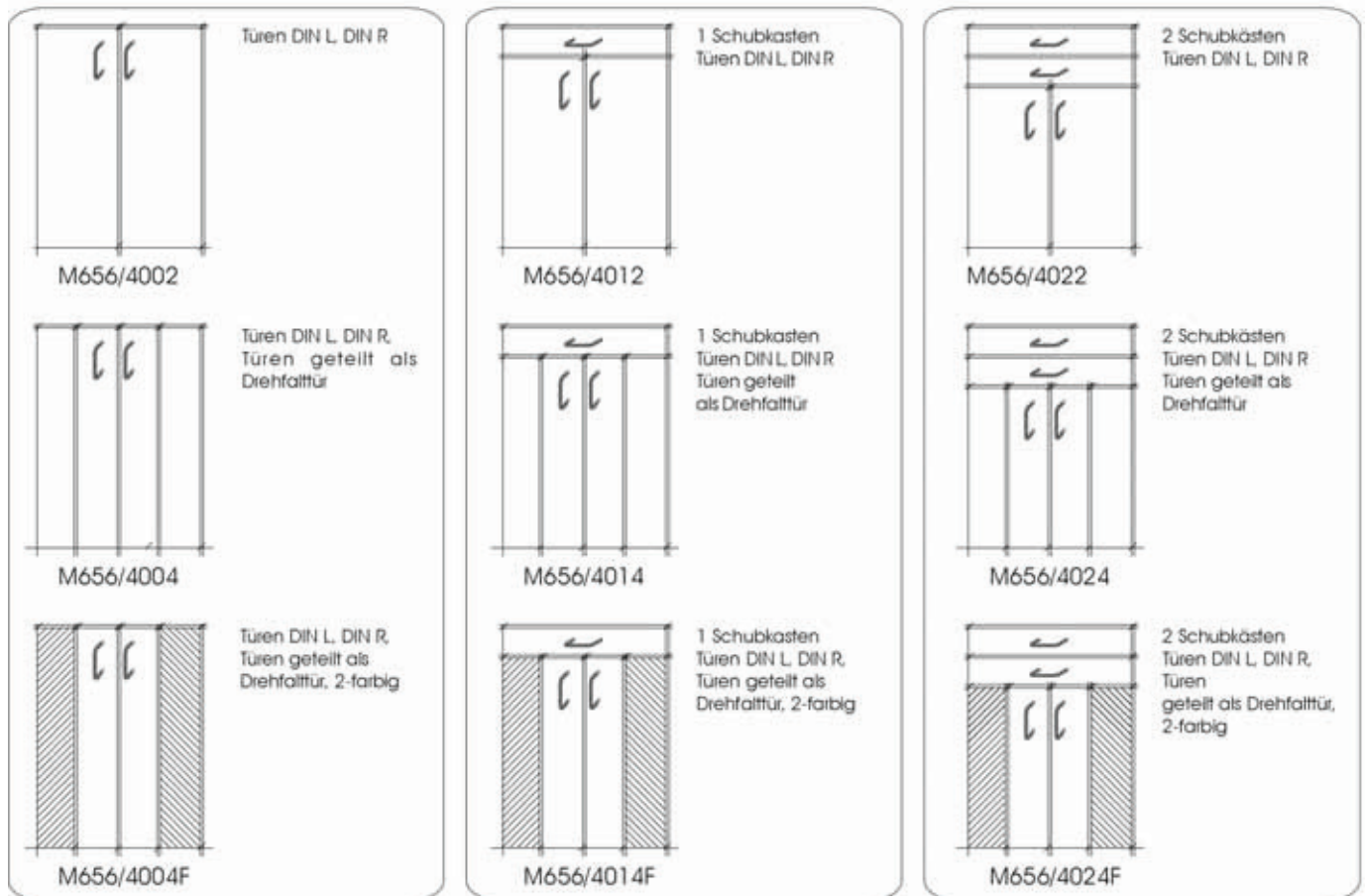

Schrankaufbauten passend für ISO-Norm Körbe 400 x 400 mm
 Schrankmaß: 456 x 472 x 900 mm (Breite x Tiefe x Höhe)

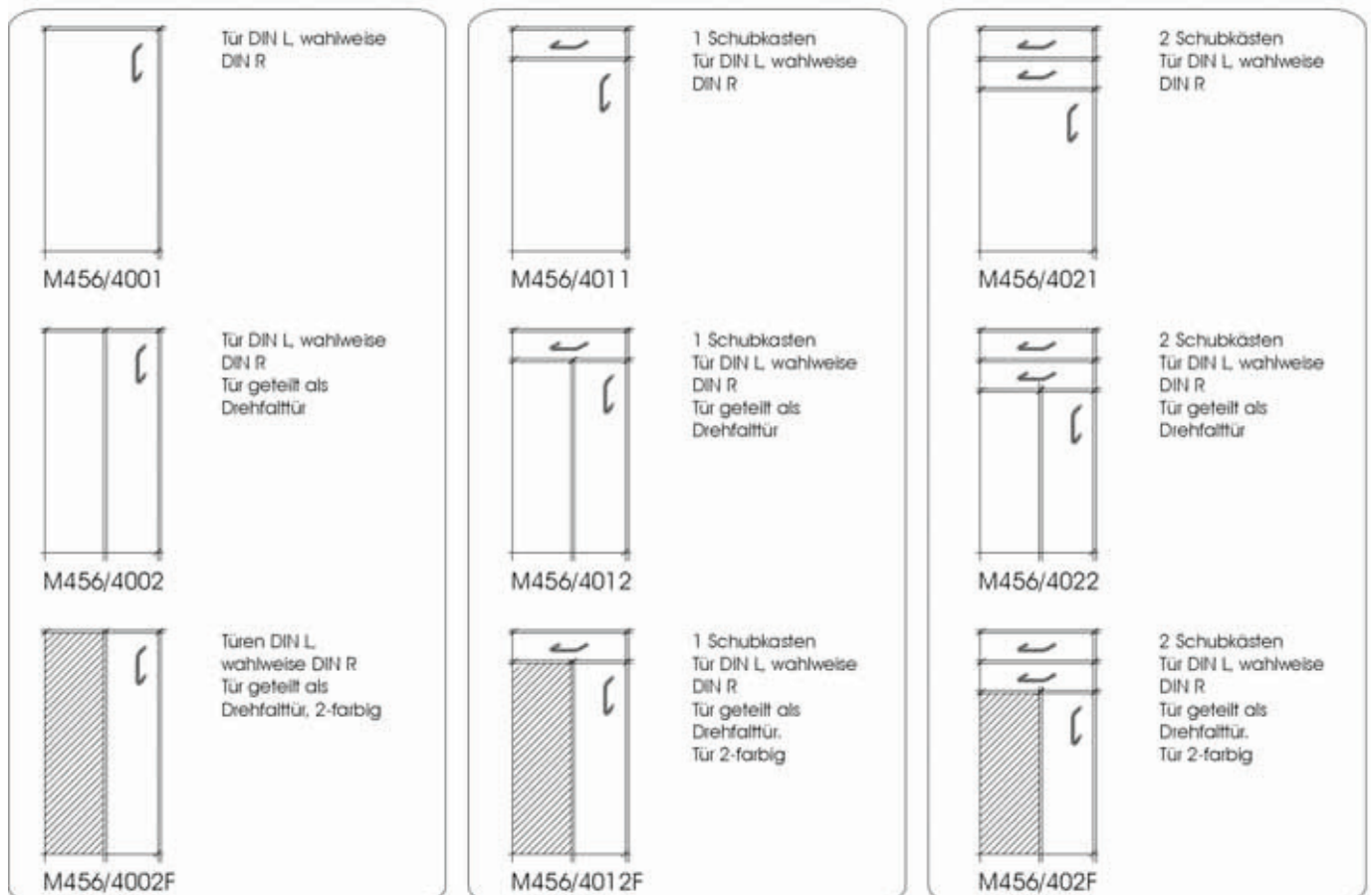

Schrankaufbauten mit Mittelseite, passend für ISO-Norm Körbe 2-bahngig
400 x 400 mm, Schrankmaß: 893 x 472 x 900 mm (Breite x Tiefe x Höhe)

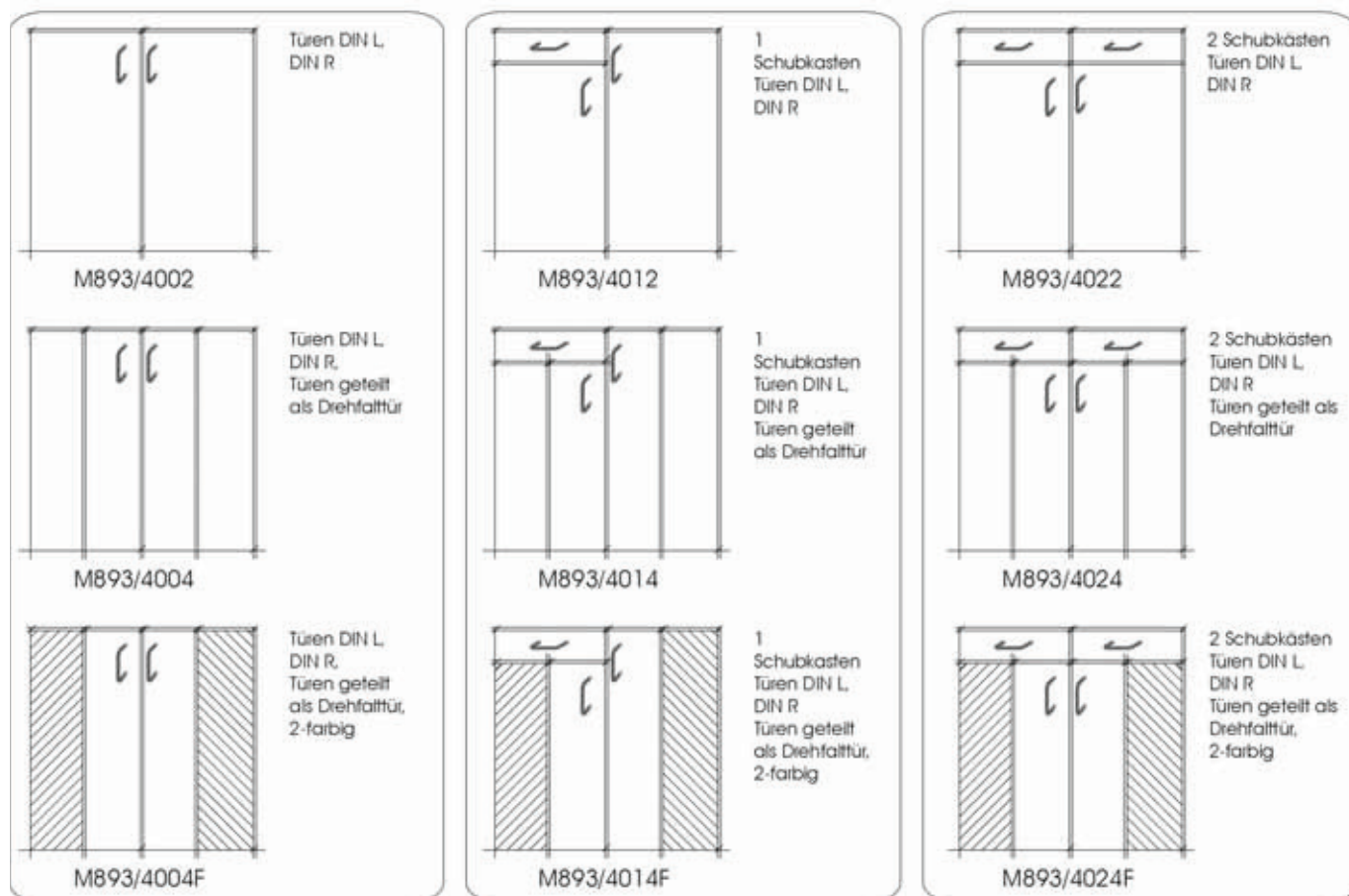

Schrankaufbauten mit Mittelseite passend für ISO-Norm 2-bahngig
400 x 600 mm, Schrankmaß: 893 x 660 x 900 mm (Breite x Tiefe x Höhe)

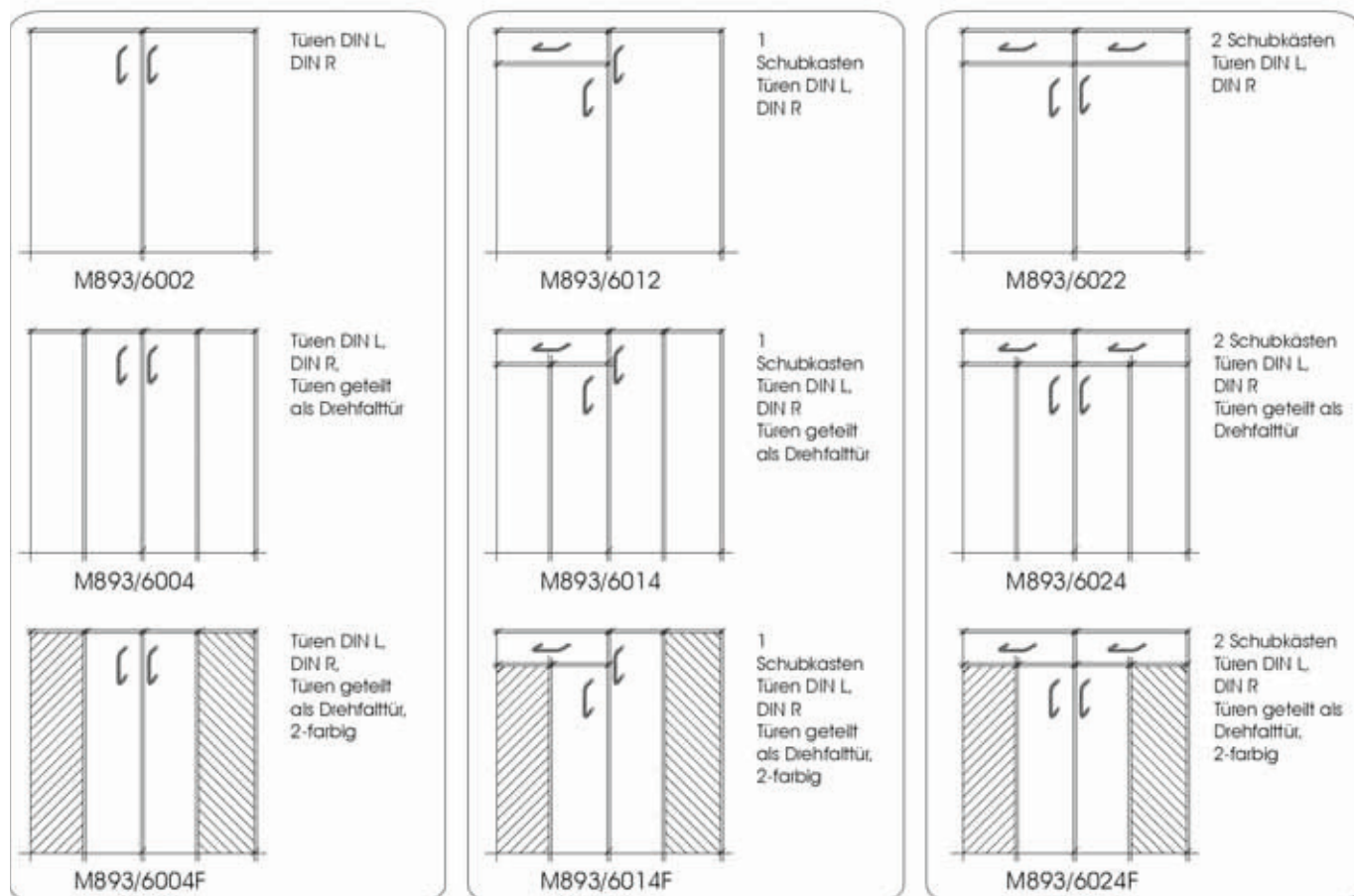

Von der Planung zum fertigen Produkt AWO Pflegewagen

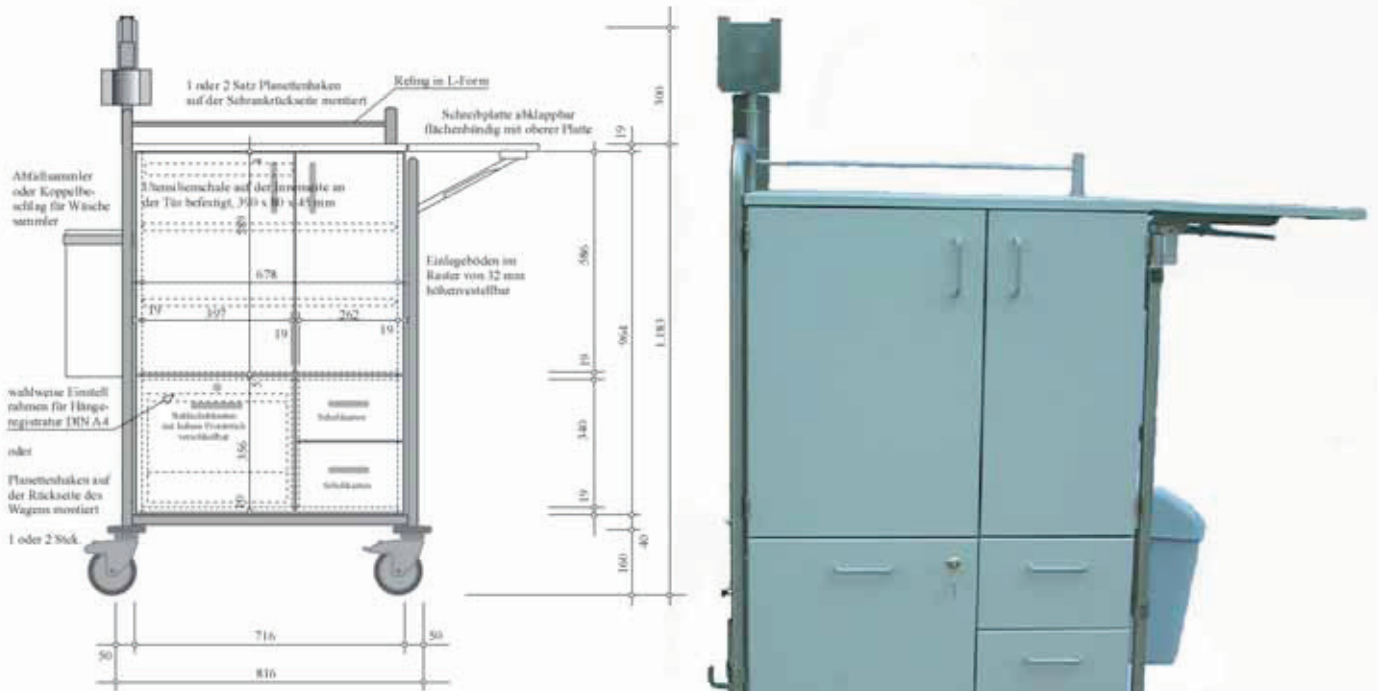

Koppelsystem für Wäschesammler, einfach zu bedienen, passend für alle Sammler mit Bügel

Auszug mit Einstellrahmen für die Patientendokumentation. Schubkästen für Pflegeartikel



Abklappbare Schreib- oder Arbeitsfläche, 500 x 370 mm. Mit einem neu entwickelten Beschlag ist die Platte in der Höhe einstellbar. Platte rastet automatisch bei 90° mittels Rastbolzen ein, die Entriegelung erfolgt aus Sicherheitsgründen mit 2 Hebel



Abfallsammler zum Einhängen, montiert an einer verstellbaren Halterung



Aufnahmerohr für Zubehör und montiertem Desinfektionsmittelspender sowie Halterung für Einweghandschuhbox.

Visite- und Stationswagen



Visitewagen
Standardbreiten 435, 600
und 800 mm,
Standardtiefen 492 und
600 mm
ausgestattet mit Fächer für
Röntgentaschen, Fachhö-
he 450 mm im Lichten.
Auszug für Hängeregis-
tratur (Dokumentation)
DIN A4.
Schiebegriffe und 3-seiti-
ge Reling aus Edelstahl.



Visitewagen
Standardbreiten 435,
600 und 800 mm,
Standardtiefen 492 und
600 mm
ausgestattet mit 2
Schubkästen, offenem
Fach sowie Auszug für
Hängeregistratur (Do-
kumentation) DIN A4.
Schiebegriffe und ab-
klappbare Schreib- und
Arbeitsplatte

Stationswagen
Standardbreiten 600 und
800 mm,
Standardtiefen 492 und 600
mm.
Ausgestattet mit 3 breiten
Schubkästen, 2 schmalen
Schubkästen.
Formularkästen mit insge-
samt 8 Formularschalen.
Abklappbare Schreib- und
Arbeitsplatte.
Reling 3-seitig mit 1 erhöh-
ten Eckpfosten.
Halterung für Einweg-
handschuhbox.
Desinfektionsmittelspender
Halterung für Kanülenab-
wurf



Visitewagen
Standardbreiten 435,
600 und 800 mm,
Standardtiefen 492
und 600 mm
ausgestattet mit 3
schmalen Schubkästen
1 breiter Schubkasten
1 Fach für Röntgen-
taschen, lichte Höhe
450 mm
Auszug für Hänge-
registratur (Doku-
mentation) DIN A4.
Schiebegriffe.
Abklappbare Schreib-
und Arbeitsplatte.



Stationswagen
Rastermaß 650 mm
Tiefe 500 mm
Wagen ist ausgestattet mit
1 seitlichen Auszug für
Hängeregistratur (Doku-
mentation) DIN A4
Nach vorne Schrankteil
mit 2 Türen, Mittelseite
und eingebauten Träger-
wänden zum Einschub der
Medikamentenverteiler-
tablets.
Reling in L-Form



umfangreiches Zubehör erleichtert Ihre Arbeit

Schrankaufbauten für Visite- und Stationswagen



Alle Schrankaufbauten sind wahlweise lieferbar mit 3 verschiedenen Fahrgestellen.

Modell A) Edelstahl C-Profil 100 x 40 x 1,5 mm mit Vollkunststoffecken und integrierten Wandabweisrollen.

Modell B) Stahlprofil sauber verschweißt und einbrennlackiert nach RAL 7035 hell-grau, rundum mit Anfahrerschutz, Ecken gerundet $r = \text{ca. } 50 \text{ mm}$.

Modell C) Edelstahl-Rundrohr 25 x 1,5 mm, Seitenbügel aus einem Stück gebogen, dienen gleichzeitig als Schiebegriff. 4 Wandabweisrollen.

Räder) Alle Fahrgestelle sind ausgestattet mit Leichtlaufrollen im Durchmesser von 125 mm, Bauhöhe 160 mm, Räder voll drehbar mit doppeltem Kugelkranz. Die Räder sind ausgestattet mit Fadenschutz und grauer, spurloser Gummilauffläche. 2 Räder mit Totalfeststeller.

Schrankaufbauten, Schrankabmessungen 435 x 492 x 900/950 mm (B x T x H)

900 mm hoch

950 mm hoch

950 mm hoch

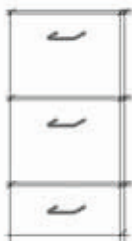

2 x Hängemappenauszug oben,
1 Schubkasten unten
wahlweise Schubkasten oben, Hängemappenauszug unten

V435/4021



2 x Hängemappenauszug,
1 offenes Fach oben

V435/4020



4 Schubkästen
1 x Hängemappenauszug, wahlweise Hängemappenauszug oben.

V435/4014

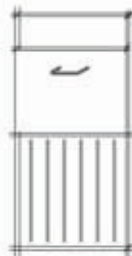

offenes Fach
Hängemappenauszug
Fach für Röntgenfilme
mit 7 Fächer.

V435/4R10

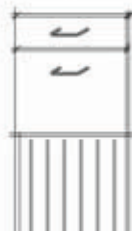

oben Schubkasten
Hängemappenauszug,
Fach für Röntgenfilme
mit 7 Fächer.

V435/4R11

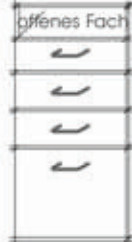

oben offenes Fach,
darunter 3 Schubkästen
und 1 Hängemappenauszug

V435/4013



offenes Fach
Hängemappenauszug
3 Schubkästen
Fach für Röntgenfilme
mit 2 Fächer.

V435/4R103

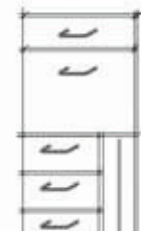

Schubkasten
Hängemappenauszug
3 Schubkästen
Fach für Röntgenfilme
mit 2 Fächer.

V435/4R104



Dokusystem 1-bahng in der Tiefe oder Breite = 326 mm im Lichten

Schranksaufbauten, Schrankabmessungen 435 x 600 x 900/950 mm (B x T x H)

900 mm hoch

950 mm hoch

950 mm hoch

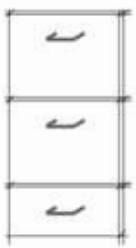

2 x Hängemappenauszug,
1 Schubkasten unten
wahlweise Schubkasten oben, Hängemappenauszug unten

V435/6021



offenes Fach

2 x Hängemappenauszug,
1 offenes Fach oben

V435/6020



4 Schubkästen
1 x Hängemappenauszug,
wahlweise Hängemappenauszug oben.

V435/6014



offenes Fach
Hängemappenauszug
Fach für Röntgenfilme
mit 7 Fächer.

V435/6R10



oben Schubkasten
Hängemappenauszug,
Fach für Röntgenfilme
mit 7 Fächer.

V435/6R11



offenes Fach

oben offenes Fach,
darunter 3 Schubkästen
und 1 Hängemappenauszug

V435/6013



offenes Fach
Hängemappenauszug
3 Schubkästen
Fach für Röntgenfilme
mit 2 Fächer.

V435/6R103

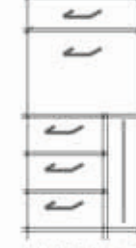

Schubkasten
Hängemappenauszug
3 Schubkästen
Fach für Röntgenfilme
mit 2 Fächer.

V435/6R104

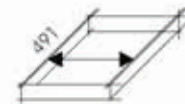

Dokusystem 1-bahnig in der Tiefe = 491 mm im Lichten

Schranksaufbauten, Schrankabmessungen 600 x 492 x 900/950 mm (B x T x H)

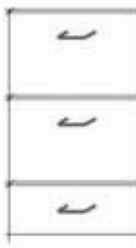

2 x Hängemappenauszug oben,
1 Schubkasten unten
wahlweise Schubkasten oben, Hängemappenauszug unten

V600/4021

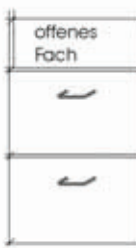

offenes Fach

1 offenes Fach oben
2 x Hängemappenauszug

V600/4020

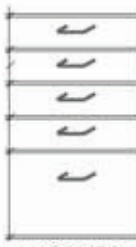

4 Schubkästen
1 x Hängemappenauszug,
wahlweise Hängemappenauszug oben.

V600/4014



offenes Fach

offenes Fach
Hängemappenauszug
fach für Röntgenfilme
mit 8 Fächer.

V600/4R10



oben Schubkasten
Hängemappenauszug,
Fach für Röntgenfilme
mit 8 Fächer.

V600/4R11



offenes Fach

oben offenes Fach,
darunter 3 Schubkästen
und 1 Hängemappenauszug

V600/4013

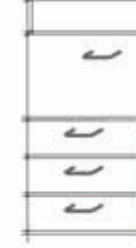

offenes Fach
Hängemappenauszug
3 Schubkästen
Fach für Röntgenfilme
mit 2 Fächer.

V600/4R103

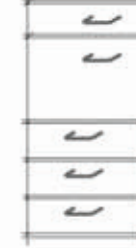

Schubkasten
Hängemappenauszug
3 Schubkästen
Fach für Röntgenfilme
mit 2 Fächer.

V600/4R104



Dokusystem 1-bahnig in der Tiefe oder Breite = 326 mm im Lichten

Schranksaufbauten, Schrankabmessungen 600 x 492 x 900/950 mm (B x T x H)

900 mm hoch

950 mm hoch

950 mm hoch

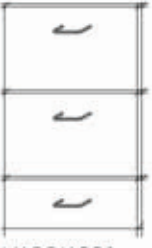

2 x Hängemappenauszug oben,
1 Schubkasten unten
wahlweise Schubkasten oben,
Hängemappenauszug unten

V600/6021



1 offenes Fach oben
2 x Hängemappenauszug

V600/6020

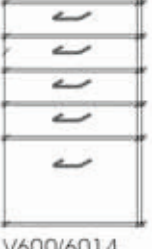

4 Schubkästen
1 x Hängemappenauszug,
wahlweise Hängemappenauszug oben.

V600/6014



offenes Fach
Hängemappenauszug
Fach für Röntgenfilme mit 8 Fächer.

V600/6R10



oben Schubkasten
Hängemappenauszug,
Fach für Röntgenfilme mit 8 Fächer.

V600/6R11



oben offenes Fach,
darunter 3 Schubkästen
und 1 Hängemappenauszug

V600/6013

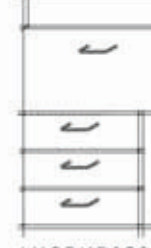

offenes Fach
Hängemappenauszug
3 Schubkästen
Fach für Röntgenfilme mit 2 Fächer.

V600/6R103

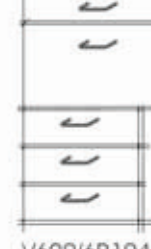

Schubkasten
Hängemappenauszug
3 Schubkästen
Fach für Röntgenfilme mit 2 Fächer.

V600/6R104

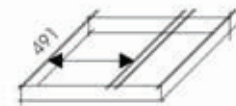

Dokusystem 1-bahnig in der Tiefe = 491 mm im Lichten.

Schranksaufbauten, Schrankabmessungen 800 x 492 x 900/950 mm (B x T x H)



2 x Hängemappenauszug oben,
1 Schubkasten unten
wahlweise Schubkasten oben,
Hängemappenauszug unten

V800/4021



1 offenes Fach oben
2 x Hängemappenauszug

V800/4020

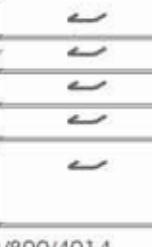

4 Schubkästen
1 x Hängemappenauszug,
wahlweise Hängemappenauszug oben.

V800/4014



offenes Fach
Hängemappenauszug
Fach für Röntgenfilme mit 11 Fächer.

V800/4R10



oben Schubkasten
Hängemappenauszug,
Fach für Röntgenfilme mit 11 Fächer.

V800/4R11

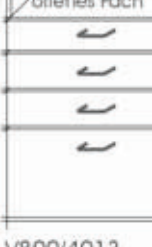

oben offenes Fach,
darunter 3 Schubkästen
und 1 Hängemappenauszug

V800/4013

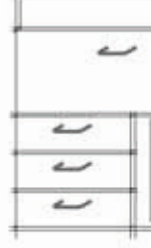

offenes Fach
Hängemappenauszug
3 Schubkästen
Fach für Röntgenfilme mit 5 Fächer.

V800/4R103

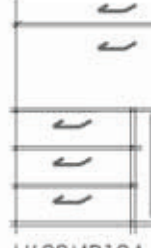

Schubkasten
Hängemappenauszug
3 Schubkästen
Fach für Röntgenfilme mit 5 Fächer.

V800/4R104



Dokusystem 2-bahnig in der Tiefe = 652 mm im Lichten. Zwischenstege gehören zum Lieferumfang. Durch Herausnehmen der Zwischenstege erfolgt die Anordnung in der Breite.

Schranksaufbauten, Schrankabmessungen 800 x 600 x 900/950 mm (B x T x H)

900 mm hoch

950 mm hoch

950 mm hoch

V800/6021

V800/6020

V800/6014

V800/6R10

V800/6R11

V800/6013

V800/6R103

V600/6R104



Dokusystem 2-bahig in der Tiefe = 982 mm im Lichten. Zwischenstege gehören zum Lieferumfang.



Hohe Schubkästen sind serienmäßig mit seitlicher Reling ausgestattet



Ihre Anforderungen sind für uns eine Herausforderung. Wir halten die passende Lösung bereit.

Abklappbare Arbeits- oder Schreibplatten flächenbündig mit der oberen Platte oder auf Schreibhöhe.

Ihr Visite- oder Stationswagen mit eingebauter Formularablage, Hängeregistratur seitlich oder nach vorne ausziehbar.

Schubkästen serienmäßig auf hettich Quadro-Führungen. Auszugsrahmen für die Dokumappen mit Doppelzarge zum verdeckten Einbau der hettich Quadro-Duplex Führungen, bei 492 mm tiefen Schränken Belastbarkeit 60 kg, bei 600 mm tiefen Schränken Belastbarkeit 70 kg.

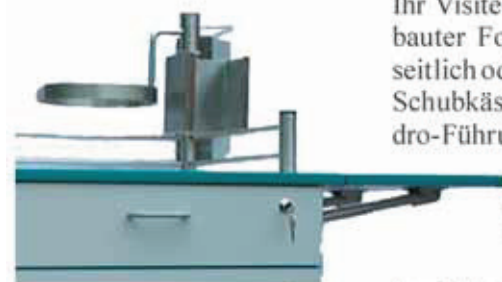

Servicewagen - Selbstbedienung

Service- und Selbstbedienungswagen zur Patienten-Selbstversorgung. Dieser Wagen bieten genügend Platz um dem Patienten Getränke etc. anzubieten. Eingebaute Auszugsrahmen, passend auf die vorhandene Tablettgröße angepaßt sorgen für ein einfaches Austauschen der benutzten Gläser, Tassen etc. Schubkästen mit Einteilungen für Besteck, Teebeutel, Kaffeemilch etc.



Auszüge für Getränke-Kästen oder Tablett, gefertigt aus Edelstahl-Vierkantrohr mit Kunststoffecken, Stellflächen für Kästen aus Edelstahl Rundstäbe im Abstand von ca. 80 mm, somit einfache Reinigung und dauerhaft eine saubere Lösung. Auszüge mit Kugelvollauszüge 45 kg belastbar.



Individuelle Gestaltung, farblich passend zu Ihrer Einrichtung oder auch auffällig, sichtbar als Anlaufstelle für die Selbstbedienung.

Maßlich und farblich sind wir an keine Standards gebunden, wir fertigen, den für Sie richtigen Servicewagen. Haben Sie schon darüber nachgedacht Ihren Wagen aus Polyal fertigen zu lassen, besonders robust und komplett wasserfest. Die Abdeckung kann auch aus Edelstahl gefertigt werden.



Schubkästen mit fester oder flexibler Einteilung



Für Ihre Planung stehen wir gerne beratend zur Verfügung.

Schrankaufbauten für Service- und Verteilerwagen, auch passend für Module und Körbe 400 x 400 mm



Alle Schrankaufbauten sind wahlweise lieferbar mit 3 verschiedenen Fahrgestellen.

Modell A) Edelstahl C-Profil 100 x 40 x 1,5 mm mit Vollkunststoffecken und integrierten Wandabweisrollen.

Modell B) Stahlprofil sauber verschweißt und einbrennlackiert nach RAL 7035 hell-grau, rundum mit Anfahrerschutz, Ecken gerundet $r = \text{ca. } 50 \text{ mm}$.

Modell C) Edelstahl-Rundrohr 25 x 1,5 mm, Seitenbügel aus einem Stück gebogen, dienen gleichzeitig als Schiebegriff. 4 Wandabweisrollen.

Räder) Alle Fahrgestelle sind ausgestattet mit Leichtlaufrollen im Durchmesser von 125 mm, Bauhöhe 160 mm, Räder voll drehbar mit doppeltem Kugelkranz. Die Räder sind ausgestattet mit Fadenschutz und grauer, spurloser Gummlaufläche. 2 Räder mit Totalfeststeller.

Schrankaufbauten mit Mittelseite

Schrankmaß: 893 x 472 x 900 mm (Breite x Tiefe x Höhe)

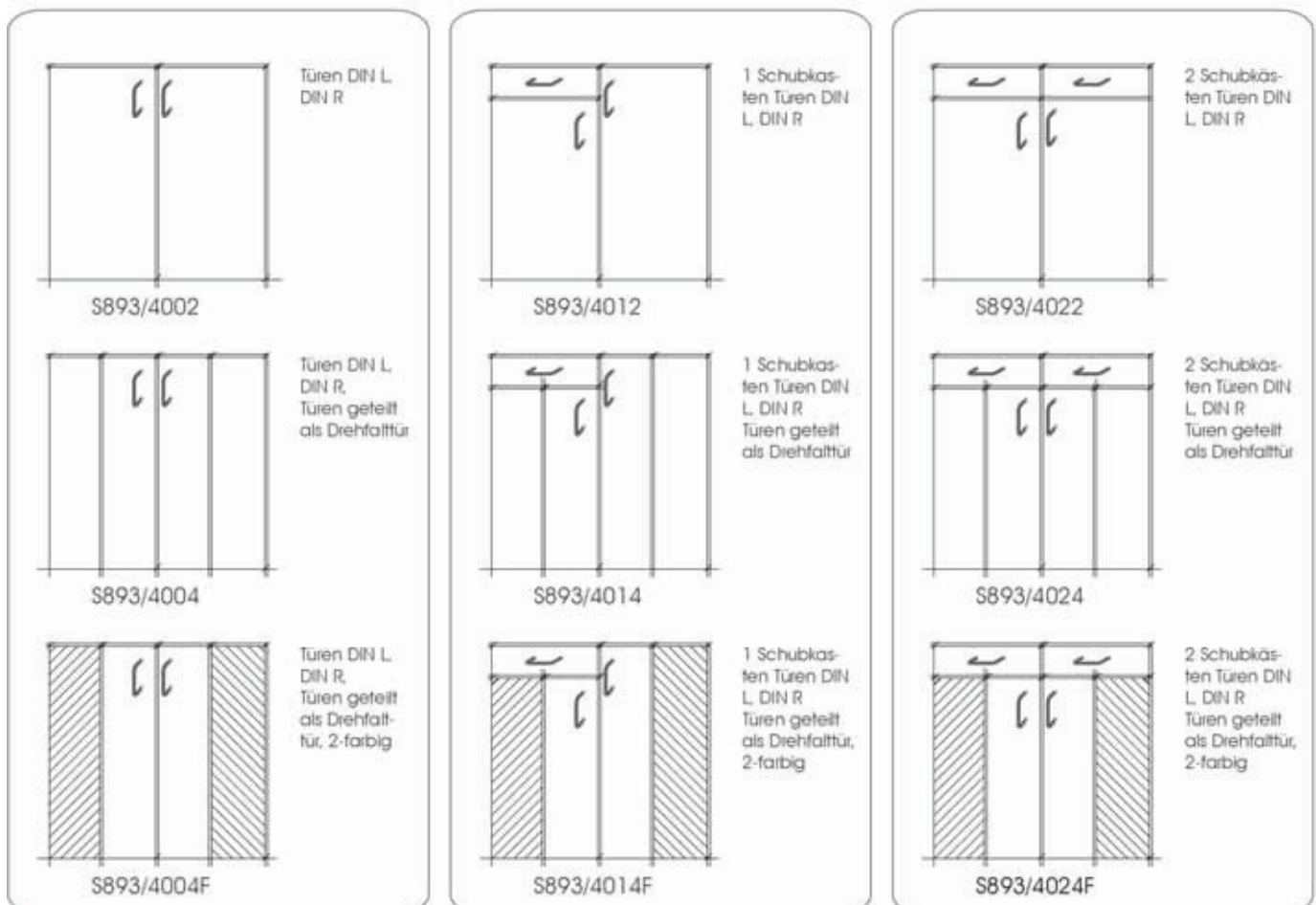

Wäschewagen



Schrankaufbau serienmäßig in 2 Höhen, lieferbar, durch umfangreiche Ausstattungen und Farbkombinationen wird Ihr Wagen individuell gestaltet.



serienmäßig sind die Plattformen der Fahrgestelle, Reling und Wäschesackhalterung komplett aus Edelstahl gefertigt.

Alle Schrankaufbauten passend für ISO-Norm 600 x 400 mm

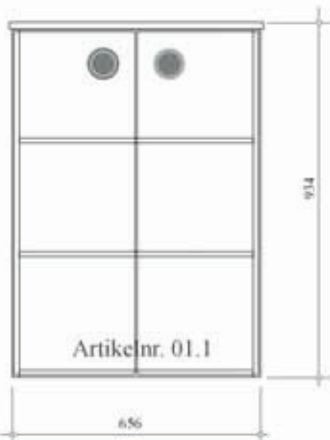

Schrankaufbau mit 2 Türen und 2 verstellb. Einlegeböden

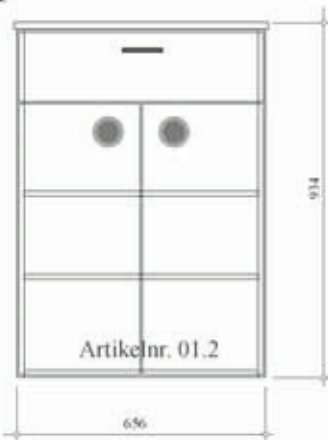

Schrankaufbau mit 1 Schubkasten sowie 2 Türen und 2 verstellb. Einlegeböden



Schrankaufbau mit 1 Schubkasten, 1 auszieh. Schreibplatte sowie 2 Türen und 2 verstellb. Einlegeböden

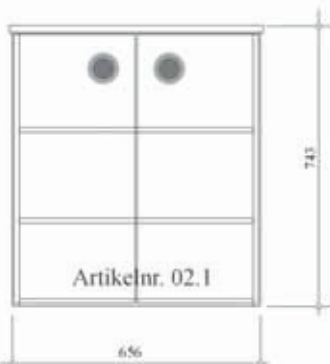

Schrankaufbau mit 2 Türen und 2 verstellb. Einlegeböden

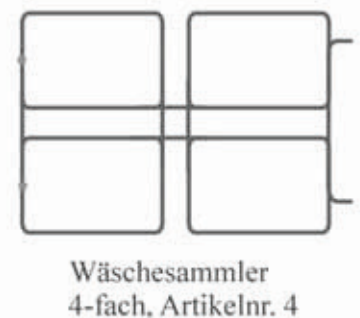
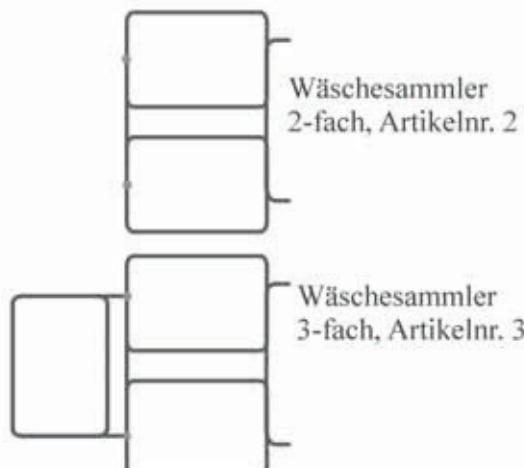

Zubehör für alle Modelle, Körbe und Module



Relling 3-seitig
Eckpfosten Edelstahlrohr 25 mm
Verbindungsrohre Edelstahl 10 mm

Hoher Eckpfosten zur Montage von Zubehör.
Alle Halterungen sind aus Edelstahl und dreh-
bar sowie höhenverstellbar an einem erhöhten
Eckpfosten montiert



Halterung für Einweg-Handschuhbox
hier ist die Anordnung auf Kundenwunsch quer
Standard ist die Handschuhbox hochkant vor-
gesehen.



3-seitig erhöhter Rand aus Vollkunststoff,
Tischplatte mit 3 mm Kunststoff belegt, durch
eine besonders strapazierfähige Oberfläche
auch gegen mechanische Beanspruchung.

Rahmenanbausatz für Zubehör aus Edelstahl mit
Intensivkurvenhalter welcher höhenverstellbar
montiert ist.

Individuelle mit dem Kunden geplante Ausfüh-
rung.



Relling 3-seitig mit erhöhtem Eckpfosten und
dreh- und höhenverstellbarem montiertem
Desinfektionsmittelspender für 500 ml Fla-
schen.



abklappbare Zusatzplatte (nicht schrägstellbar)
für besonders hohe Belastungen, bis 200 kg



abklappbare Zusatzplatte, Belastung bis 75 kg
Platte ist 3-stufig verstellbar 70°, 80°, 90° Platte ist
mit einer Aufkantung versehen.



Aufnahmehalterung für
Zubehör:
Edelstahlrohr mit Kunst-
stoffsattelstücke fest mit
dem Schrankkorpus ver-
bunden.
Wird eingesetzt, wenn der
Wagen ohne Relling
ausgestattet wird zur
Montage von Zubehör-
teilen.



Rohrbügel aus Edelstahl mit 2 Geräteschienen.
Kippfächer montiert in einem Schrankkorpus.
Andere Anordnung und Ausführung auf An-
frage.



Auszug für Getränkekästen
Edelstahlrahmen aus Rechteckrohr mit einge-
setzten Querstäben aus Edelstahl.
Kugellauflauszug, Belastbarkeit 45 kg



3-seitige, pullförmige Plattenumwandlung aus
Vollkunststoff



Schiebegriffe, 1 Satz bestehend aus 2 Stck. Hewi
Griffe 111 G, Bohrabstand 115 mm,
Materialstärke 20 mm.
Lieferbar in allen Hewi Farben



Planetenhaken, 1 Satz bestehend aus 2 Stck.
Hewi Haken, Art. 508
Lieferbar in allen Hewi Farben

Module nach ISO-Norm zum Einbau in Pflege- und Behandlungswagen



übersichtliche Schrankausstattungen, Körbe und Module Trägerwände oder auf Kugelvollauszüge laufend.



Kugelvollauszüge zum Einrasten in Schlitzschienen. Somit jederzeit den Anforderungen anzupassen.



PC-Submodul
240 x 170 x 75 mm
Querteiler separat bestellen



Kunststoffmodule nach ISO-Norm ABS Module hellblau, temperaturbeständig bis 85° stapelbar, belastbar bis 25 kg

Abmessungen:
600 x 400 x 200 mm
600 x 400 x 100 mm
600 x 400 x 50 mm



Kunststoffmodule nach ISO-Norm ABS -Module hellblau, temperaturbeständig bis 85° stapelbar, belastbar bis 25 kg geschlossener Boden
Abmessungen:
600 x 400 x 200 mm
600 x 400 x 100 mm



Kunststoffmodule nach ISO-Norm Medikamentenmodul in ABS und PC temperaturbeständig bis 85°, PC 121° C stapelbar, belastbar bis 25 kg geschlossener Boden
Abmessungen:
600 x 400 x 50 mm



Kunststoffmodule nach ISO-Norm PC-Modulkorb glasklar temperaturbeständig bis 121° stapelbar, belastbar bis 25 kg geschlossener Boden
Abmessungen:
600 x 400 x 200 mm
600 x 400 x 100 mm



Kunststoffmodule nach ISO-Norm PC Module temperaturbeständig bis 121° C stapelbar, belastbar bis 25 kg
Abmessungen:
300 x 400 x 100 mm
300 x 400 x 50 mm

Kunststoffmodule nach ISO-Norm PC Module temperaturbeständig bis 121° C stapelbar, belastbar bis 25 kg
Abmessungen:
600 x 400 x 15 mm



Module und Körbe nach ISO-Norm zum Einbau in Pflege- und Behandlungswagen

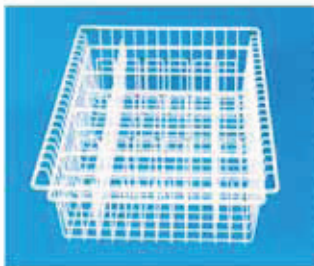
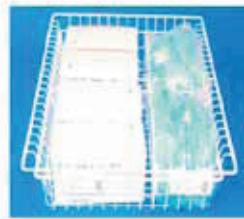

Teiler quer für Korb nach ISO-Norm

400 x 71 mm 400 x 109 mm

400 x 147 mm 400 x 185 mm

600 x 109 mm 600 x 185 mm

Teiler Längs nach ISO-Norm

300 x 71 mm 300 x 109 mm

400 x 109 mm 400 x 185 mm

600 x 71 mm 600 x 109 mm

600 x 147 mm 600 x 189 mm

Teile quer nach DIN-Norm

250 x 71 mm 250 x 109 mm

500 x 71 mm 500 x 109 mm

500 x 185 mm

Teiler Längs nach ISO-Norm

538 x 71 mm 538 x 109 mm

538 x 185 mm

Körbe nach ISO und
DIN-Norm

weiß rilsaniert.

Abmessungen:

400 x 300 x 71 mm

400 x 300 x 109 mm

400 x 300 x 147 mm

400 x 300 x 185 mm

400 x 400 x 109 mm

400 x 400 x 185 mm

400 x 600 x 71 mm

400 x 600 x 109 mm

400 x 600 x 147 mm

400 x 600 x 185 mm

600 x 600 x 109 mm

600 x 600 x 185 mm

nach DIN-Norm

538 x 250 x 71 mm

538 x 250 x 109 mm

538 x 500 x 71 mm

538 x 500 x 109 mm

538 x 500 x 185 mm

Halterahmen für Schubkas-
tenblende.

Funktion:

Halterahmen zur Aufnahme
einer Schubladenblende zum
Einhängen eines Moduls
bzw. Korbes. Der Halterahmen
wird auf einem Teleskop-
Vollauszug montiert. An
der Frontseite wird die
Schubladenblende ange-
bracht. Profilstahl, weiß RAL

9010



Module aus Polycarbonat,
glas-klar nach ISO-Norm

400 x 300 x 15 mm

400 x 300 x 71 mm

400 x 600 x 15 mm

400 x 600 x 71 mm

400 x 600 x 109 mm

400 x 600 x 147 mm

400 x 600 x 185 mm

Teiler quer für Module nach
ISO

400 x 71 mm

400 x 109 mm

400 x 147 mm

400 x 185 mm

Teiler längs für Module nach ISO

300 x 71 mm 600 x 71 mm

600 x 109 mm 600 x 185 mm

Module aus Polycarbonat, glasklar
nach DIN-Norm

538 x 500 x 71 mm 538 x 500 x 109
mm

538 x 500 x 185 mm

Teiler quer für Module nach DIN-
Norm

500 x 71 mm 538 x 71 mm

Teiler längs für Module nach DIN-
Norm

538 x 71 mm 538 x 109 mm

538 x 185 mm

Schiebeteiler nach ISO-Norm

74 x 71 mm

150 x 71 mm

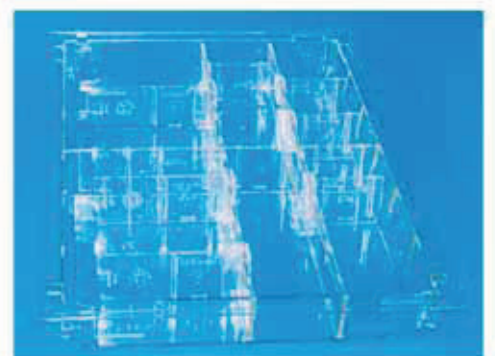



BfArM

Bundesinstitut für Arzneimittel
und Medizinprodukte

- Bundesopiumstelle -

BfArM · Friedrich-Ebert-Allee 38 · 53113 Bonn

Postanschrift:

Friedrich-Ebert - Allee 38
53113 Bonn
Telefon: (0228) 207 - 30
Telefax: (0228) 207 - 52 10
Telefon: (030) 4548 - 30
IVBB 01888 - 307 -

E-Mail: w.schinkel@bfarm.de

Ihre Zeichen und Nachricht vom

Gesch.-Z.: Bitte bei Antwort angeben

Telefon: (0228) 207 -

Bonn

25.7.2001

B 811 -7651-01

-5127

14. August 2001

Betäubungsmittelgesetz (BtMG; BGBl. 1981 I S. 681) in der Fassung der Bekanntmachung der Neufassung des BtMG vom 01.03.1994 (BGBl. I S. 358), zuletzt geändert durch Verordnung vom 19.06.2001 (BGBl. I S. 1180)

hier: Sicherung von Betäubungsmittelvorräten

Sehr geehrter Herr

beigefügt erhalten Sie die vom Bundesinstitut für Arzneimittel und Medizinprodukte erstellten Richtlinien 7651 (1.98) sowie 7651-K (1.98) über Maßnahmen zur Sicherung von Betäubungsmitteln im Krankenhausbereich.

Ziff. 1.1 der Richtlinien 7651-K (1.98) ist auch für die gesicherte Aufbewahrung von Betäubungsmitteln in öffentlichen Apotheken anwendbar, während Sicherungsmaßnahmen gemäß Ziff. 2 grundsätzlich für die Aufbewahrung von Betäubungsmitteln in Arzt, Zahnarzt- und Tierarztpraxen angemessen sind.

Wenn jedoch in Arztpraxen Betäubungsmittel zu Substitutionszwecken an Patienten verabreicht werden, halten wir aufgrund der in der Regel höheren Bestände und des höheren Diebstahlsrisikos dieser Praxen eine Aufbewahrung in Stahlschränken, die mindestens der Sicherheitsstufe B der VDMA 24992 entsprechen, für angezeigt (also gem. Ziffer 1.1 der Richtlinien).

Dies trifft unsererseits auch auf Einrichtungen zur Wochenendversorgung Substituierter sowie Pflegeheime zu, weil häufig eine höhere Zahl von Patienten als in einer einzelnen Arztpraxis versorgt wird. Trotzdem kann natürlich auch in Einzelfällen eine Sicherung in Schränken der Sicherheitsstufe A ausreichend sein, sofern die Betäubungsmittelmengen aufgrund besonderer Umstände gering gehalten werden.

Hinsichtlich der Aufbewahrung der BtM-Dokumentation teilen wir Ihnen mit, daß es im BtMG keine Vorschrift gibt, die Angaben über den Aufbewahrungsort der Nachweisführung macht. Hier sind nur die allgemein gültigen Datenschutzbestimmungen zu beachten.

Mit freundlichen Grüßen

Im Auftrag
Dr. Schinkel



Medikamentenschränke



mit System planen
und einrichten, dann
hat alles seine Ordnung



Medikamentenschrank
rechts Drehschiebetür
links Drehtür

Der Schrank mit der
individuellen Einteilungsmöglichkeit, für
alle Verteilersysteme



Die Arbeitsplatte mit
Kugelvollausug
45 kg belastbar

Fach passend für Modul-
körbe, 2 Stck. 600 x 400
x 100 mm oder 1 Modul-
korb 600 x 400 x 200 mm
oder Einlegeboden.



Fach für BM Tresor
Tresor nach Sicherheitsstufe B gemäß Empfehlung
des Bundesinstitutes für Arzneimittel und Medizin-
produkte -Bundesopiumstelle- Die Empfehlung
lesen Sie auf der Rückseite, die Vorschriften werden
Ihnen auf Wunsch zugesandt,

Medikamenten- und Verbrauchsartikelschränke durch flexible Inneneinteilung immer den Gegebenheiten anzupassen.



Medikamentenschränke, Schränke für Verbrauchsartikel und Vorräte, ein aufeinander abgestimmtes System. Viele Standardmodelle erlauben Ihnen die genau abgestimmte Planung Ihrer Einrichtung. Außer den hier aufgeführten Modellen fertigen auch exakt nach Baumaß und Ihren Vorgaben.

Eine besonders übersichtliche Arbeit gewährleisten unsere Schränke mit Drehschiebetüren. Bei mehreren nebeneinanderstehenden Schränken können alle Türen geöffnet werden und Sie haben freien Zugang zu allen Artikeln. Die Türen werden um 90° geöffnet und können dann seitlich im Schrank eingeschoben werden, Türenvorsprung dann ca. 80 mm.

Schränke werden standarmäßig gefertigt aus 19 mm starker 3-schichten Spanplatte mit beidseitiger besonders strapazierfähiger Melaminbeschichtung (140 g/m²) nach DIN, Emissionsklasse E1, Kanten umlaufend 2 mm stark als Sicherheitskante gearbeitet, Schrankrückseiten mit Melaminkante. Schrankseiten und Mittelseiten sind mit Lochreihen im Achsabstand von 32 mm versehen. Die Festböden und Mittelseiten werden mit Verbindungsbeschlag (Metall) eingebaut, somit jederzeit auf Ihren Bedürfnissen abstimmbare. Alle Türen sind mit 4 Ganzmetallbänder ausgestattet, bei Drehtüren 270° zu öffnen, bei Drehschiebetüren 95° zu öffnen. Serienmäßig sind die Schränke durch Drehstangenschloß mit Zylinderschloß verschließbar. Alle Schränke werden mit abnehmbarem Sockel ausgestattet (keine Schrankseiten bis zum Boden) Bei Kühlschrankfach erhalten die Sockel ein Aluminium Lüftungsgitter. Zur Belüftung des Kühlschranks ist die Rückwand um 30 mm vorgezogen.



Schrank mit 1 Drehtür
Tür DIN R **V656R**
Tür DIN L **V656L**

Abmessung:
656 x 600 x 2.060 mm
Breite x Tiefe x Höhe

2 Festböden
1 Auszugsplatte



Schrank mit 1 Drehtür
DIN R und 1 Drehschiebe-
tür auf der linken Seite
Modell **V656-DSL**

Abmessung:
720 x 610 x 2.098 mm
Breite x Tiefe x Höhe

2 Festböden
1 Auszugsplatte



Schrank mit 1 Drehtür
DIN L und 1 Drehschiebe-
tür auf der rechten Seite
Modell **V656-DSR**

Abmessung:
720 x 610 x 2.098 mm
Breite x Tiefe x Höhe

2 Festböden
1 Auszugsplatte



Schrank mit 2 Drehschiebe-
betüren
Modell **V656-DSB**

Abmessung:
784 x 610 x 2.098 mm
Breite x Tiefe x Höhe

2 Festböden
1 Auszugsplatte

Im Fertigungsprogramm auch komplette Einrichtungen



Schrank mit Drehtür
 Tür DIN L **M656L**
 Tür DIN R **M656R**
 Abmessung:
 656 x 600 x 2.060 mm
 Breite x Tiefe x Höhe
 2 Festböden
 1 Auszugsplatte
 1 Mittelseite oben
 6 Einlegeböden oben
 2 Mittelseite unten
 1 Festboden unten
 3 Einlegeböden unten
 Fach für BM Tresor
 Fach für Kältschrank
 Trägerwände für Medika-
 mentenverteiler System



Schrank mit 1 Drehtür
 DIN R und 1
 Drehschiebetür links
 Modell **M656DSL**
 Abmessung:
 1034 x 610 x 2.998 mm
 Breite x Tiefe x Höhe
 2 Festböden
 1 Auszugsplatte
 1 Mittelseite oben
 6 Einlegeböden oben
 2 Mittelseite unten
 1 Festboden unten
 3 Einlegeböden unten
 Fach für BM Tresor
 Fach für Kältschrank
 Trägerwände für Medika-
 mentenverteiler System



Schrank mit 1 Drehtür
 DIN L und 1 Drehschie-
 betür rechts
 Modell **M656DSR**
 Abmessung:
 720 x 610 x 2.998 mm
 Breite x Tiefe x Höhe
 2 Festböden
 1 Auszugsplatte
 1 Mittelseite oben
 6 Einlegeböden oben
 2 Mittelseite unten
 1 Festboden unten
 3 Einlegeböden unten
 Fach für BM Tresor
 Fach für Kältschrank
 Trägerwände für Medika-
 mentenverteiler System

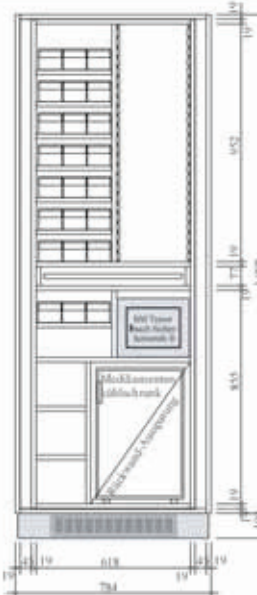

Schrank mit 2 Drehschie-
 betüren
 Modell **M656DSB**
 Abmessung:
 784 x 610 x 2.998 mm
 Breite x Tiefe x Höhe
 2 Festböden
 1 Auszugsplatte
 1 Mittelseite oben
 6 Einlegeböden oben
 2 Mittelseite unten
 1 Festboden unten
 3 Einlegeböden unten
 Fach für BM Tresor
 Fach für Kältschrank
 Trägerwände für Medika-
 mentenverteiler System



Schrank mit 2 Drehtüren
 Modell **V970L**
 Abmessung:
 970 x 600 x 2.060 mm
 Breite x Tiefe x Höhe
 2 Festböden
 1 Auszugsplatte



Schrank mit 2 Drehtüren
 Modell **V970IU**
 Abmessung:
 970 x 600 x 2.060 mm
 Breite x Tiefe x Höhe
 2 Festböden
 1 Auszugsplatte
 1 versetzt angeordnete
 Mittelseite unten.
 2 verstellbare Einlege-
 böden

Im Fertigungsprogramm auch komplette Einrichtungen



Schrank mit 1 Drehtür
DIN R und Drehschiebetür links
Modell **V970DSL**

Abmessung:
1.034 x 610 x 2.060 mm
Breite x Tiefe x Höhe

2 Festböden
1 Auszugsplatte

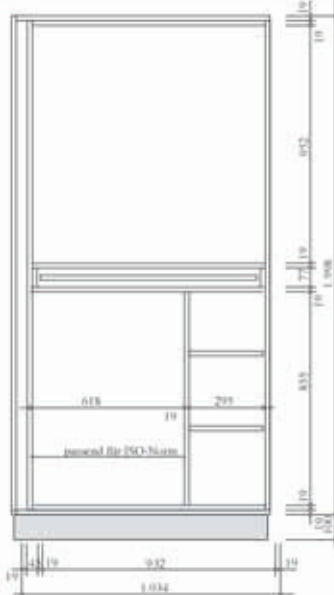

Schrank mit 1 Drehtür
DIN R und Drehschiebetür links
Modell **V970DSL/IU**

Abmessung:
1.034 x 610 x 2.060 mm
Breite x Tiefe x Höhe

2 Festböden
1 Auszugsplatte
1 versetzt angeordnete
Mittelseite unten.
2 verstellbare Einlegeböden

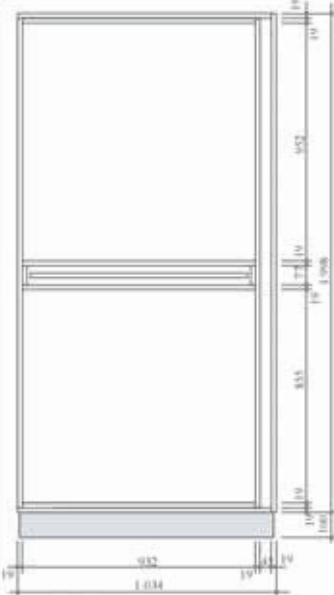

Schrank mit 1 Drehtür
DIN L und Drehschiebetür rechts
Modell **V970DSR**

Abmessung:
1.034 x 610 x 2.060 mm
Breite x Tiefe x Höhe

2 Festböden
1 Auszugsplatte

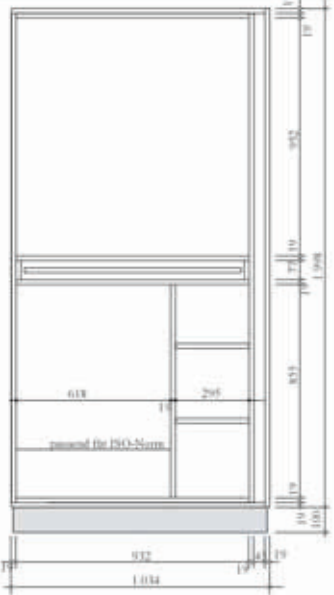

Schrank mit 1 Drehtür
DIN R und Drehschiebetür rechts
Modell **V970DSR/IU**

Abmessung:
1.034 x 610 x 2.060 mm
Breite x Tiefe x Höhe

2 Festböden
1 Auszugsplatte
1 versetzt angeordnete
Mittelseite unten.
2 verstellbare Einlegeböden

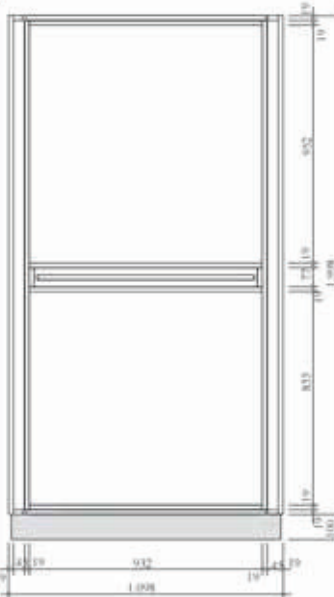

Schrank mit 2 Drehschiebetüren
Modell **V970DSB**

Abmessung:
1.098 x 610 x 2.060 mm
Breite x Tiefe x Höhe

2 Festböden
1 Auszugsplatte



Schrank mit 2 Drehschiebetüren
Modell **V970DSB/IU**

Abmessung:
1.034 x 610 x 2.060 mm
Breite x Tiefe x Höhe

2 Festböden
1 Auszugsplatte
1 versetzt angeordnete
Mittelseite unten.
2 verstellbare Einlegeböden

Wir beraten, planen, fertigen und montieren Ihre Einrichtung

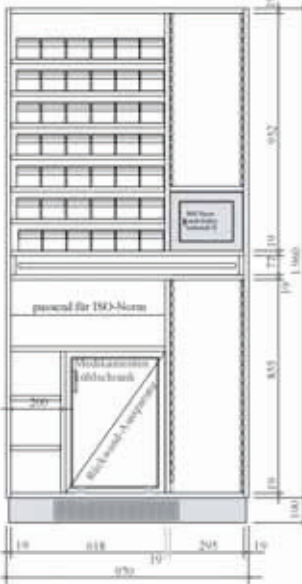

**Schrank mit 2 Drehtüren
Modell M970**

Abmessung:
970 x 600 x 2.060 mm
Breite x Tiefe x Höhe

- 2 Festböden
- 1 Auszugsplatte
- 1 Mittelseite oben
- 6 Einlegeböden oben
- 2 Mittelseite unten
- 1 Festboden unten
- 3 Einlegeböden unten
- Fach für BM Tresor
- Fach für Kühlschrank
- Trägerwände für Medikamentenverteilsystem

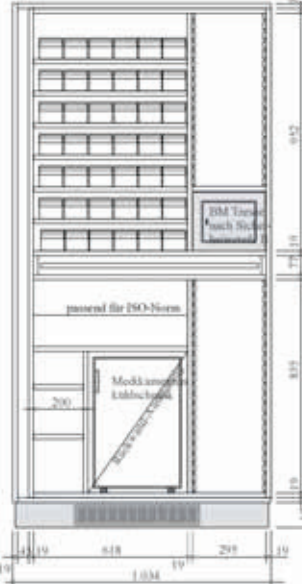

**Schrank mit 1 Drehtür
DIN R und 1
Drehschiebetür links
Modell M970DSL**

Abmessung:
1034 x 610 x 2.998 mm
Breite x Tiefe x Höhe

- 2 Festböden
- 1 Auszugsplatte
- 1 Mittelseite oben
- 6 Einlegeböden oben
- 2 Mittelseite unten
- 1 Festboden unten
- 3 Einlegeböden unten
- Fach für BM Tresor
- Fach für Kühlschrank
- Trägerwände für Medikamentenverteilsystem



**Schrank mit 1 Drehtür
DIN L und 1 Drehschiebetür rechts
Modell M970DSR**

Abmessung:
1.034 x 610 x 2.998 mm
Breite x Tiefe x Höhe

- 2 Festböden
- 1 Auszugsplatte
- 1 Mittelseite oben
- 6 Einlegeböden oben
- 2 Mittelseite unten
- 1 Festboden unten
- 3 Einlegeböden unten
- Fach für BM Tresor
- Fach für Kühlschrank
- Trägerwände für Medikamentenverteilsystem

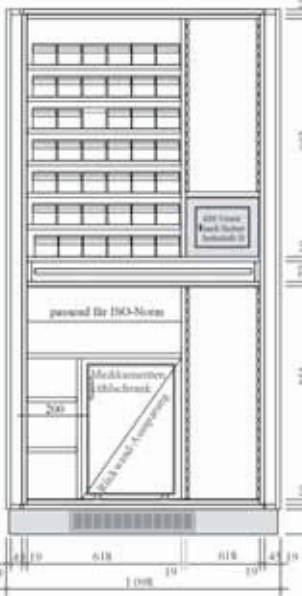

**Schrank mit 2 Drehschiebetüren
Modell M970DSB**

Abmessung:
1.098 x 610 x 2.998 mm
Breite x Tiefe x Höhe

- 2 Festböden
- 1 Auszugsplatte
- 1 Mittelseite oben
- 6 Einlegeböden oben
- 2 Mittelseite unten
- 1 Festboden unten
- 3 Einlegeböden unten
- Fach für BM Tresor
- Fach für Kühlschrank
- Trägerwände für Medikamentenverteilsystem

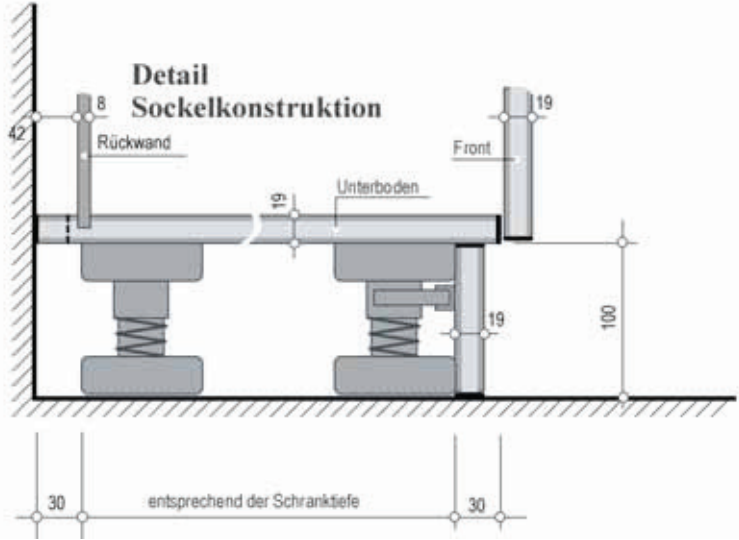
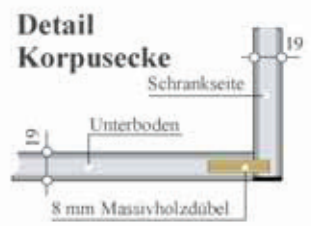

Ihr Partner als Kompletteinrichter

Schwesterndienstzimmer, Untersuchungsräume etc.



Mit Systemmöbel paßgenau einrichten. Durch die Rasterbreiten im 150 mm Breitenraster ist es möglich jeden Raum individuell einzurichten. Hier zum Beispiel ein Untersuchungsraum Endoskopie. Schrankanlage mit über Eck angeordnetem Arbeitstisch.



In Zusammenarbeit mit dem Nutzer und den Fachplanern entstehen individuelle Arbeitsräume. Da kein geeigneter Lagerraum vorhanden, wurde die Lösung mit Aufsatzschränke, Leiterzarge und Leiter gewählt. Aufsatzschränke dienen hier als Zwischenlager. Mit der Einhängeleiter werden die Aufsatzschränke risikolos erreicht. Für die Leiter wurde an einer freien Wand eine Aufhängevorrichtung montiert, somit hat diese auch ihren festen Platz. Arbeitstisch ausgestattet mit einem Organisations-Unterbauschrank und Tastaturauszug.

Zur sachgemäßen Unterbringung der Endoskope wurde 1 Systemschrank im Raster von 900 mm mit 2 Frontauszügen und Halterungen für insgesamt 8 Endoskope ausgestattet.



zur individuellen Farbgestaltung bieten wir Ihnen unter anderem folgende Farben an

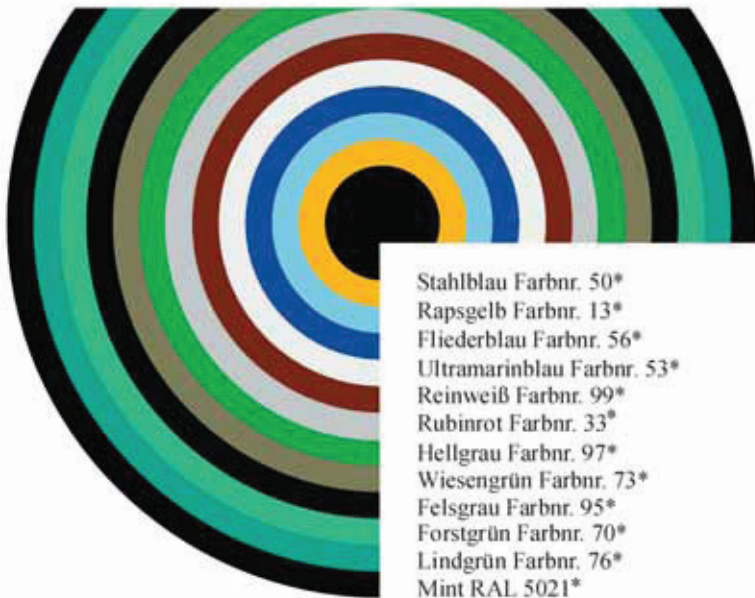

Stahlblau Farbnr. 50*
 Rapsgelb Farbnr. 13*
 Fliederblau Farbnr. 56*
 Ultramarinblau Farbnr. 53*
 Reinweiß Farbnr. 99*
 Rubinrot Farbnr. 33*
 Hellgrau Farbnr. 97*
 Wiesengrün Farbnr. 73*
 Felsgrau Farbnr. 95*
 Forstgrün Farbnr. 70*
 Lindgrün Farbnr. 76*
 Mint RAL 5021*
 Bordeauxrot Farbnr. 30*

Die Farbenvielfalt für Griffbügel, Griffmuscheln und Kanten, kombiniert mit den Platten ergeben das für Sie individuell gestaltete Möbelstück.

* Standardfarben

** Sonderfarben, Mehrpreis



Hellgrau Farbnr. U 36 *

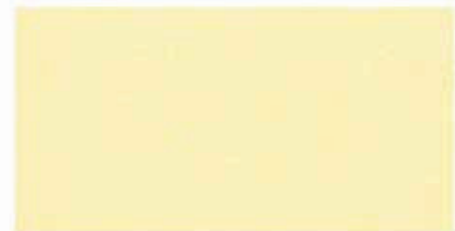

Elfenbein Farbnr. U 131*



Mais Farbnr. U 290*



Manhattan Farbnr. SR 204 *



Rotorange Farbnr. U 287**



Ginstergelb Farbnr. U 115**



Wasserblau Farbnr. U 255**



Buche Dekor, hell**



Erle Dekor**



Birke Dekor**

Wegen der unterschiedlichen Oberflächen und Materialien geben Farbdrucke nur den ungefähren Farbton wieder.